

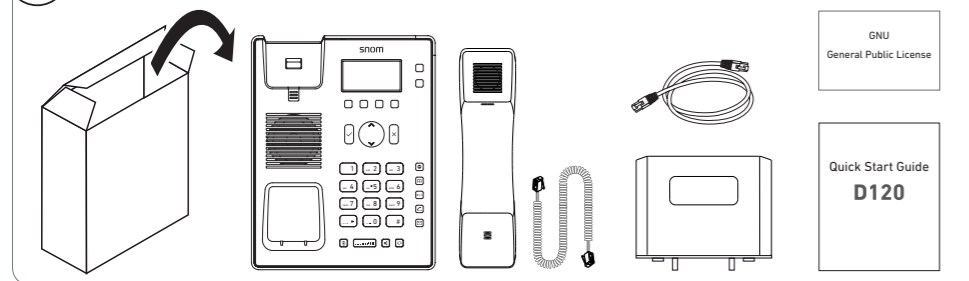

A Delivery content - Lieferumfang - Contenu de la boîte - En la caja - Contenuto della confezione

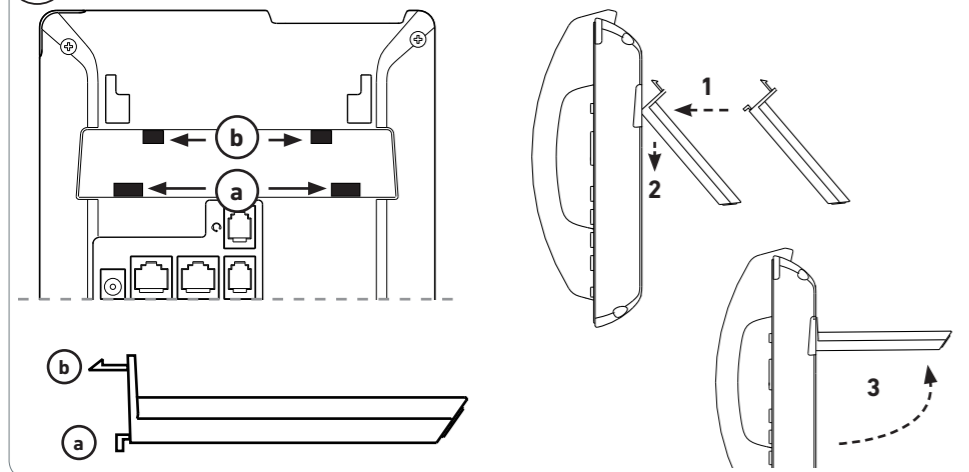

B Attaching the Footstand - Fuß montieren - Attacher le pied - Montaje el soporte - Fissare il supporto



C Connecting - Anschließen - Connector - Conectar - Collegare

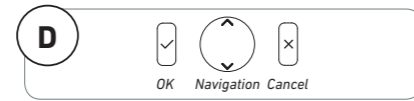
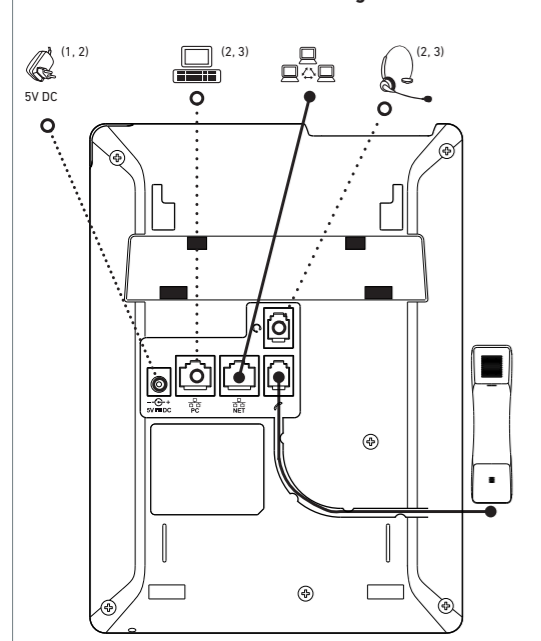

Snom Technology GmbH

Wittestr. 30 G
13509 Berlin, Deutschland
office.de@snom.com

Snom, Inc.
2603 Camino Ramon, Suite 420
San Ramon, CA 94583
office.us@snom.com

Snom Technology GmbH
The Courtyard, High Street
Ascot, Berkshire SL5 7HP, UK
office.uk@snom.com

Snom Technology GmbH
6 Parc des fontanelles
78870 Bailly, France
office.fr@snom.com

Snom Technology GmbH
Via Milano 1
20020 Lainate, Italia
office.it@snom.com

Snom Technology Ltd.
Rm. 828, 5F, No. 285, Sec. 4
Zhongxiao E. Rd., Da'an Dist.
Taipei City 10692, Taiwan
office.tw@snom.com

ENGLISH

Copyright, Trademarks, Legal Disclaimers

© 2017 Snom Technology GmbH. All Rights Reserved. Snom, the names of Snom products, and Snom logos are trademarks owned by Snom Technology GmbH.

All product specifications are subject to change without notification. Snom Technology GmbH reserves the right to revise and change this document at any time, without being obliged to announce such revisions or changes beforehand or after the fact.

Although due care has been taken in the compilation and presentation of the information in this document, the data upon which it is based may have changed in the meantime. Snom therefore disclaims all warranties and liability for the accurateness, completeness, and currentness of the information published, except in the case of intention or gross negligence on the part of Snom or where liability arises due to binding legal provisions.

Important Information

Please read the instructions on safety and disposal and on how to set up and use the device before using it and also give them to other users to read or inform those users of their contents. Save this manual and do not give the device to third parties without it.

Safety Instructions

- Follow the instructions in this manual and other applicable documentation of the device.
- If the phone is not supplied with power via the Ethernet cable, use only a power adapter expressly recommended by Snom Technology. Other power supplies may damage or destroy the phone, affect its behavior, or induce noise.
- Avoid placing the cables where people may trip over them or where they may be exposed to mechanical pressure as this may damage them.
- This device is for indoor use only! NOT FOR OUT-DOOR USE!
- Do not install the device in rooms with high humidity (for example, in bathrooms, laundry rooms, damp basements). Do not immerse the device in water and do not spill or pour liquids of any kind onto or into the device.
- Do not install the device in surroundings at risk for explosions (paint shops, for example). Do not use the device if you smell gas or other potentially explosive fumes.
- Do not use the device during thunderstorms. Lightning striking the power grid may cause electric shocks.
- Warning:** The handset contains a magnet, and its earpiece may attract small dangerous objects such as needles or pins. Please ensure before each use that no such objects are present.

SELV (Safety Extra Low Voltage) Compliance

Safety status of input/output connections comply with SELV requirements.

Warning: To avoid electric shock, do not connect safety extra-low voltage (SELV) circuits to telephone-network voltage (TNV) circuits. LAN ports contain SELV circuits, and PSTN ports contain TNV circuits. Some LAN and PSTN ports both use RJ-45 (8P8C) connectors. Use caution when connecting cables.

Standards conformance

CE This device complies with the essential health, safety, and environmental requirements of all relevant European directives. The declaration of conformity can be requested from Snom (address see left column).

Unauthorized opening, changing, or modifying the device will cause the warranty to lapse and may also result in the loss of CE conformity. In case of malfunction contact authorized service personnel, your seller, or Snom.

- Safety:** IEC 60950
- Connectors:** 2 x RJ45 (Ethernet) - 1 x LAN, 1 x PC ; 2 x 4P4C (handset + headset)

- Ethernet:** 2 x IEEE 802.3 / 10/100 Mbps Ethernet switch
- Power over Ethernet (PoE):** IEEE 802.3af, Class 1
- If PoE not available:** Snom power adapter A6, Pihong model number PSM10R-050. Not included in delivery, available separately:
 - With EU clip: Snom PN 00004325

Disposal of the device

This device is subject to European Directive 2012/19/EU and may not be disposed of with general household garbage. If you do not know where to dispose of the device at the end of its lifespan, contact your municipality, local waste management provider, or vendor.

Cleaning

To clean the device, use an anti-static cloth. Please avoid cleaning liquids as they might damage the surface or internal electronics of the device.

Setting up and connecting the phone: See figures B - C.

Initializing and registering the phone

NOTE: You will need the registration information received from your Internet service provider or your network administrator - normally the phone or extension number, the password, and the registrar.

After you have set up the phone and connected it to the network, it will begin to initialize. Normally the initialization is completely automatic, using DHCP.

If your network does not support DHCP, you must obtain the IP address, netmask, IP gateway, and DNS server from your Internet service provider or your network administrator and enter them manually when you are asked to do so on the display.

Watch the display and, when prompted, select an option by pressing the up or down arrow on the navigation key (Fig. D). Save your selection by pressing the OK key .

- Language. The default is English.
- Time zone
- Tone scheme (dial tone)
- The display shows the "Welcome" screen. Press any key to log on.

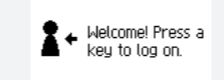

NOTE: To access the phone's Settings menu at this stage, press the OK key for at least 3 seconds. Find IP address: Settings menu > 6 Information > 2 System Info.

- Enter the account number. Press to save.
- Enter the registrar. Press to save.
- Enter the password received from your Internet service provider or administrator. Press to save. After successful registration you will see the idle screen (Fig. E).

Opening the Settings menu

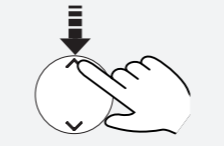

For more information, please go to the product page at www.snom.com.

DEUTSCH

Copyright, Markenrechte, Haftungsausschluss

© 2017 Snom Technology GmbH. Alle Rechte vorbehalten.

Snom sowie die Namen der Snom-Produkte und die Snom logos sind gesetzlich geschützte Marken der Snom Technology GmbH.

Produktspezifikationen können ohne Vorankündigung geändert werden. Snom technology GmbH behält sich jederzeit das Recht auf Überarbeitung und Änderung dieses Dokumentes vor, ohne verpflichtet zu sein, die vorgenommenen Änderungen anzukündigen oder mitzuteilen.

Trotz der angewandten Sorgfalt bei der Zusammenstellung und Präsentation der Informationen in diesem Dokument können sich Daten zwischenzeitlich geändert haben. Daher übernimmt Snom keine Gewähr für die Richtigkeit, Vollständigkeit oder Aktualität der zur Verfügung gestellten Informationen. Jegliche Haftung für Schäden ist ausgeschlossen, sofern diese nicht auf Vorsatz oder grober Fahrlässigkeit auf seiten von Snom beruhen oder sofern keine Haftung aufgrund zwingender gesetzlicher Bestimmungen eintritt.

Wichtige Hinweise

Lesen Sie bitte vor Inbetriebnahme die Sicherheitshinweise und die Bedienungsanleitung. Lassen Sie sie auch von den Mitbenutzern des Gerätes lesen oder informieren Sie sie über deren Inhalt. Bewahren Sie dieses Dokument auf und geben Sie das Telefon nur mit ihm an Dritte weiter.

Sicherheit

Befolgen Sie die Anweisungen in dieser Bedienungsanleitung und in der sonstigen Dokumentation des Geräts.

- Falls die Stromversorgung nicht über ein Ethernetkabel erfolgt, verwenden Sie nur ein von Snom ausdrücklich empfohlenes Netzteil. Die Verwendung anderer Netzteile könnte das Telefon beschädigen oder gar zerstören.
- Verlegen Sie die Netz- und Stromkabel so, dass sie durch mechanischen Druck nicht beschädigt werden und Personen nicht darüber stolpern könnten.
- Dieses Gerät ist nur für den Gebrauch in Innenräumen bestimmt - NICHT FÜR DEN AUSSENBEREICH!
- Stellen Sie das Gerät nicht in Räumen mit hoher Luftfeuchtigkeit wie Badezimmern, Waschküchen, feuchten Kellerräumen auf. Tauchen Sie das Gerät nicht in Wasser und gießen Sie keine Flüssigkeiten auf oder in das Gerät.
- Stellen Sie das Gerät nicht in explosionsgefährdeten Umgebungen (z.B. Lackierereien) auf. Benutzen Sie das Gerät nicht, wenn Sie Gas oder andere möglicherweise explosionsgefährliche Dämpfe riechen.
- Telefonieren Sie nicht während eines Gewitters (Stromschlaggefahr bei Blitzeinschlag ins Netz).
- Warnung:** Der Hörer enthält einen Magneten und kann kleine gefährliche Objekte wie Nadeln anziehen. Bevor Sie ihn ans Ohr halten, vergewissern Sie sich, dass keine Objekte daran haften.

SELV (Safety Extra Low Voltage) Einhaltung

Die Eingangs-/Ausgangsverbindungen halten die SELV-Richtlinien für Kleinspannungsgeräte ein.

Warnung: Um elektrische Schläge zu vermeiden, verbinden Sie keine SELV-Geräte mit Geräten, die Fernsprechnetzspannung (TNV) führen. Nur an LAN-Ports anschließen! LAN-Ports enthalten SELV-Stromkreise, Festnetz-Anschlüsse dagegen TNV-Stromkreise. Vorsicht beim Anschließen, da beide Steckverbindungen RJ-45 (8P8C) verwenden könnten.

Normkonformität

CE Dieses Gerät entspricht den grundlegenden Gesundheits-, Sicherheits- und Umweltauflagen aller relevanten europäischen Richtlinien. Die Konformitätserklärung kann bei Snom (Anschrift siehe zweite Spalte links) angefordert werden.

Die eigenmächtige Öffnung des Geräts sowie Änderungen und Modifizierungen am Gerät führen zum Erlöschen der Herstellergarantie und können darüberhinaus zum Erlöschen der Zulassungen führen.

- Sicherheit:** IEC 60950
- Anschlüsse:** 2 x RJ45 (Ethernet) - 1 x LAN, 1 x PC ; 2 x 4P4C (Hörer + Headset)
- Ethernet:** 2 x IEEE 802.3 10/100 Mbps Ethernet-Switch
- Power over Ethernet (PoE):** IEEE 802.3af, Klasse 1
- Wenn PoE nicht verfügbar:** Snom Netzteil A6, Pihong Modellnummer PSM10R-050. Nicht im Lieferumfang enthalten, separat erhältlich: Snom Art.-Nr. 00004325 (EU).

Entsorgung des Produkts

Dieses Gerät unterliegt der europäischen Richtlinie 2012/19/EU und darf nicht im Hausmüll entsorgt werden. Wenn Sie nicht wissen, wo Sie Ihr Altgerät entsorgen können, wenden Sie sich bitte an Ihre Kommune, Ihren örtlichen Müllentsorger oder Ihren Fachhändler.

Reinigung

Benutzen Sie ein antistatisches Tuch. Benutzen Sie kein Wasser und keine Reinigungsflüssigkeiten, da sie die Oberfläche und die Elektronik des Gerätes beschädigen könnten.

Aufstellen und Anschließen des Telefons

Siehe Abb. B-C.

Initialisierung und Registrierung des Telefons

Beachten Sie bitte: Sie benötigen die von Ihrem Netzwerkadministrator oder Ihrem VoIP-Provider erhaltenen Zugangsdaten für die Registrierung und Nutzung Ihres Accounts (Kontos), normalerweise Telefonnummer, Registrar und Passwort.

Sobald Sie das Telefon an das Netzwerk angeschlossen haben, beginnt es mit der Initialisierung und Registrierung. Die Initialisierung erfolgt normalerweise automatisch über DHCP.

Falls Ihr Netzwerk DHCP nicht unterstützt, können Sie die IP-Adresse, den IP-Gateway und den DNS Server, die Sie ebenfalls von Ihrem Netzwerkadministrator oder VoIP-Provider erhalten, manuell eingeben, wenn Sie auf dem Display dazu aufgefordert werden.

Treffen Sie bei Aufforderung auf dem Display Ihre Auswahl durch Drücken des Aufwärts- oder Abwärtspfeils () auf der Navigationstaste (Abb. D). Speichern Sie Ihre Auswahl durch Drücken der OK-Taste .

- Sprache. Die Voreinstellung ab Werk ist Englisch.
- Zeitzone
- Rufton
- Auf dem nächsten Bildschirm werden Sie aufgefordert, eine beliebige Taste zu drücken, um die Registrierung des Telefons vorzunehmen.



Hinweis: Um jetzt das Menü Einstellungen zu öffnen, drücken Sie mind. 3 Sekunden lang auf die Taste . Dort finden Sie die IP-Adresse des Telefons im Untermenü Einstellungen > 6 Information > Systeminfo.

- Geben Sie die Account-/Nebenstellenummer ein und bestätigen Sie die Eingabe mit .
- Geben Sie den Registrar ein und bestätigen Sie die Eingabe mit .
- Geben Sie das Passwort ein und drücken Sie auf . Bei erfolgreicher Registrierung sehen Sie den Ruhebildschirm (Abb. E).

Menü Einstellungen öffnen

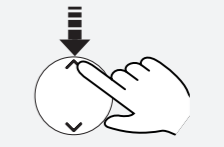

Weitere Information finden Sie auf der Produktseite auf unserer Webseite, <http://www.snom.com>.

¹⁾ If no PoE available - Wenn PoE nicht verfügbar - S'il n'y a pas de PoE - Si no se dispone de PoE - Se non disponibile PoE-
²⁾ Not included in delivery - Nicht im Lieferumfang enthalten - Non inclus - Non incluido - Non incluso
³⁾ Optional - Optionnel - Opzionale - Opcional

FRANÇAIS

Copyright, Marques Déposées, Non Responsabilité

© 2017 Snom Technology GmbH. Tous droits réservés.

Snom, les noms des produits Snom y les logos Snom sont des marques déposées par Snom Technology GmbH.

Toutes les spécifications du produit sont sujet à modifications sans préavis. Snom technology GmbH se réserve le droit de modifier et de changer ce document à n’importe quel moment, sans devoir annoncer de telles modifications ou changements avant ou après leur mise en place.

Bien que le plus grand soin ait été apporté à la compilation et à la présentation des informations contenues dans ce document, les données sur lesquelles elles sont basées peuvent entre-temps avoir été modifiées. Snom doit donc décliner toute garantie et toute responsabilité quand à l’exactitude et à l’exhaustivité des informations publiées excepté en cas de négligence flagrante de la part de Snom ainsi que des les cas ou la responsabilité de Snom est engagée de par la loi.

Informations importantes

Veillez lire les informations concernant la sécurité et la mise au rebut de l’appareil ainsi que celles concernant son installation et son utilisation avant d’utiliser buanmder l’appareil. Communiquez également ces informations aux autres utilisateurs. Gardez ce manuel et ne cédez pas l’appareil à une tierce partie sans le manuel.

Sécurité

Suivez les instructions présentes dans ce manuel et dans les autres documents concernant l’appareil.

- Évitez de placer les câbles de l’appareil dans un endroit ou il est possible de trébucher dessus. Évitez également de les placer là ou ils pourraient être exposé à un écrasement car ils pourraient en être endommagé. Si les câbles ou la fiche sont endommagés, débranchez l’appareil et contactez du personnel d’entretien qualifié.
- Cet appareil est destiné à une utilisation en intérieur uniquement! Ne l’installez pas au dehors!
- N’installez pas l’appareil dans des pièces très humides (par exemple, dans une salle de bain ou un sous-sol humide). N’immergez pas l’appareil dans l’eau et ne versez pas de liquides d’aucune sorte sur ou dans l’appareil.
- N’installez pas l’appareil dans un lieu présentant un risque d’explosion (un magasin de peinture par exemple). N’utilisez pas l’appareil si vous sentez une odeur de gaz ou d’autres émanations potentiellement explosives.
- N’utilisez pas l’appareil durant les orages, le choc d’un éclair sur les circuits électriques peut provoquer une électrocution.
- Avertissement:** Le combiné contient un aimant, et son écouteur pourrait attirer de petits objets dangereux tels que des aiguilles ou des épingles. Assurez-vous avant chaque utilisation que de tels objets ne sont présents.

Conforme à SELV (TBTS - Très Basse Tension de Sécurité)

Le niveau de sécurité des connexions d’entré/sortie est conforme aux recommandations SELV /TBTS.

Avertissement: Pour éviter des électrocutions, ne connectez pas les circuits de TBTS à des circuits de tension de réseau téléphonique (Telephone Network Voltage ou TNV). Ne connectez le câble NET/ Ethernet qu’à des ports du réseau local (LAN) qui contiennent des circuits SELV. Les ports du Réseau Téléphonique Commuté Public (RTCP ou PSTN) sont munis de circuits TNV.

Conformité au standards

CE Cet appareil est marqué CE et conforme aux standards de sécurité, de santé et environnementaux de tous les directives européennes applicables. La déclaration de conformité peut être demandée de Snom (adresse au verso).

L’ouverture et la modification de l’appareil sans autorisation annule la garantie et peut également annuler la conformité CE. En cas de mauvais fonctionnement,

veuillez contacter le personnel d’entretien agréé, votre revendeur ou bien Snom.

- Sécurité:** IEC 60950
- Connecteurs:** 2 x RJ45 (Ethernet) - 1 x LAN, 1 x PC ; 2 x 4P4C (combiné + casque)
- Ethernet:** 2 x IEEE 802.3 / 10/100 Mbps Ethernet switch
- Power over Ethernet (PoE):** IEEE 802.3af, Classe 1
- S’il n’ya pas de PoE:** Bloc d’alimentation A6, Phi-hong, numéro du modèle PSM10R-050 (pas inclu dans la boîte, vendu séparément:
 - EU: Snom PN 00004325

Mise au Rébut du Produit

 Cet appareil est soumis à la Directive 2012/19/EU et ne peut être mis au rebut avec les déchets ménagers normaux.

Si vous ne savez pas ou mettre au rebut où faire recycler l’appareil lorsqu’il arrive au terme de son existence, contactez votre municipalité, la société locale en charge de la gestion des déchets ou votre vendeur.

Nettoyage

Utilisez un tissu antistatique. N'utilisez pas de l'eau ou un produit de nettoyage liquide ou solide. Ils peuvent endommager l'électronique ou les sufaces de l'appareil.

Installer et connecter le telephone



Voir les figure B - C au verso.

Initialisation et enregistrement

Renseignement: Vous devez également disposer des données pour la registration et l’utilisation de votre compte que vous avez reçu de votre administrateur réseau ou de votre fournisseur de VoIP, normalement la numéro de téléphone, le mot de passe et le registraire.

Une fois que l’appareil est connecté au réseau, il commence à s’initialiser et se registrar. L’initialisation est normalement fait automatiquement via DHCP.



Si votre réseau ne supporte pas le protocole DHCP, vous devez également saisir l’adresse IP, la passerelle IP et le serveur DNS manuellement. Demandez-les de votre administrateur réseau ou de votre fournisseur de VoIP et suivez les instruction qui s’affichent à l’écran.

Après l’initialisation, le téléphone va vous conduire à travers les paramètres de base. Sélectionnez une option avec  ou  sur la touche de navigation (fig. D) et appuyez sur la touche OK  pour sauvegarder votre sélection.

- Langue. Le paramètre par défaut est Anglais.
- Fuseau horaire
- Tonalité
- Vous voyez l’écran „Bienvenue”. Appuyez sur une touche alphanumérique quelconque pour vous loguer.

 Bienvenue! Pressez une touche pour vous loguer.

Obtenir l’adresse IP: Appuyez sur la touche OK  pour 3 secondes au minimum pour ouvrir le Menu Paramètres. Appuyez sur 6 Information > 2 Infos Systéme.

- Saisissez votre numéro de poste ou votre compte et
- Saisissez votre registraire et appuyez sur .
- Saisissez le mot de passe que vous avez reçu de votre fournisseur de VoIP ou votre administrateur et appuyez sur . Si l’enregistrement a réussi l’écran d’attente s’affiche (fig. E).

Ouvrir le Menü Paramètres

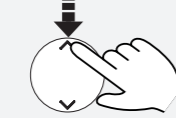

Pour plus des informations consultez la page du produit sur notre site web: www.snom.com.

ITALIANO

Copyright, Marchi registrati, Declinazione di responsabilita

© 2017 Snom Technology GmbH. Tutti i diritti riservati.

Snom, i nomi dei prodotti Snom, ed i loghi Snom sono marchi registrati di proprietà di Snom Technology GmbH.

Snom technology GmbH si riserva il diritto di rivedere e modificare il presente documento in qualsiasi momento senza alcun obbligo di notifica precedente o posteriore a tali cambiamenti.

Sebbene sia stata prestata la massima attenzione nella stesura e presentazione delle informazioni in questo documento, i dati su cui si basa potrebbero già aver subito variazioni. Snom pertanto declina ogni responsabilità riguardo a tutte le garanzie di affidabilità, accuratezza, completezza ed attualità delle informazioni pubblicate, tranne nel caso di grossolana negligenza da parte di Snom o laddove per legge possa essere ritenuta responsabile.

Informazioni importanti

Pregasi leggere con attenzione le istruzioni inerenti la sicurezza, lo smaltimento e l’installazione del dispositivo prima del suo impiego. Tali informazioni vanno condivise con gli altri utenti. È altresì necessario conservare questo manuale, consegnandolo insieme al dispositivo qualora esso venga dato a terzi.

Sicurezza

Seguite le istruzioni in questo manuale e tutta la documentazione relativa al dispositivo.

- Non posizionare i cavi del telefono dove può essere calpestato. Non posizionare i cavi del telefono dove può essere soggetto a pressione meccanica perché potrebbe danneggiare i cavi. Se i cavi o la spina si danneggiano, scollegare il telefono e contattare il personale di assistenza qualificato.
- Il dispositivo si può impiegare solo al chiuso! Non installare all’aperto!
- Non installare il dispositivo in ambienti con alta umidità (ad es., in bagno, lavanderia, seminterrati umidi). Non immergere il dispositivo in acqua e non versarvi liquidi sopra
- Non installare il dispositivo nei pressi di locali a rischio esplosione (colorifici, ad es.). Non utilizzare il dispositivo se sentite odore di gas o di altra esalazione potenzialmente esplosiva.
- Non utilizzare il dispositivo durante i temporali. Qualora un fulmine colpisca la rete elettrica, è passibile di scossa.
- Attenzione:** La cornetta contiene un magnete che potrebbe attirare oggetti pericolosi tra cui eventualmente chiodi. Prima di portarla all’orecchio assicuratevi che nessun oggetto vi sia attaccato.

SELV (bassissima tensione di sicurezza): Il livello di scurezza dei circuiti in ingresso / uscita è conforme alle raccomandazioni SELV.

Attenzione: Per evitare scosse elettriche non collegare i circuiti SELV a quelli della rete telefonica (TNV). Le porte LAN hanno circuiti SELV, le porte PSTN hanno circuiti TNV.

Conformità

CE Il telefono è dotato di marcatura CE e risponde agli standard europei di salute, sicurezza ed ambientali. Snom può fornire su richiesta la dichiarazione di conformità (indirizzo al retro).

Eventuali modifiche, cambiamenti e l’apertura non autorizzata del dispositivo invalidano la garanzia e potrebbero annullare la marcatura CE. In caso di malfunzionamenti, contattare il servizio di assistenza autorizzato, il rivenditore oppure Snom.

- Sicurezza:** IEC 60950
- Connettore:** 2 x RJ45 (Ethernet) - 1 x LAN, 1 x PC ; 2 x 4P4C (cornetta + headset)
- Ethernet:** 2 x IEEE 802.3 / 10/100 Mbps Ethernet switch
- Power over Ethernet (PoE):** IEEE 802.3af, Classe 1

- Se PoE non è disponibile:** Alimentatore Snom A6, modello PSM10R-050 (non incluso, venduti separatamente: art. n. Snom 00004325 (EU)

Smaltimento del dispositivo

 Questo dispositivo è soggetto alla Direttiva Europea 2012/19/EU e non può essere smaltito con i rifiuti domestici. Se non sapete come smaltire l’apparecchio una volta inutilizzabile, contattate il comune, la nettezza urbana locale, o il vostro rivenditore.

Pulizia

Utilizzare un panno antistatico. Evitare acqua e altri liquidi o detersigenti solidi che potrebbero danneggiare la superficie o l’elettronica interna.

Installare e collegare il telefono



Vedi fig. B - C.

Inizializzazione e registrazione

Nota: Sono necessarie le informazioni di registrazione ricevute dal provider o amministratore del sistema – generalmente il numero di telefono o numero interno, la password e il Registrar.

Una volta impostato il telefono e averlo collegato alla rete, il telefono avvia la procedura di inicializzazione. Di norma la procedura di inicializzazione si svolge in maniera completamente automatica, mediante protocollo DHCP.



Se la rete non supporta il protocollo DHCP, è necessario ottenere indirizzo IP, maschera di rete, gateway IP e server DNS dal fornitore di servizi internet o amministratore di rete, quindi inserirli manualmente quando viene richiesto sullo schermo.

Selezione un’opzione: Premere il tasto navigazione con  o . Salvare ogni selezione: Premere il tasto OK .

- Lingua. L'impostazione predefinite l'inglese.
- Fuso orario
- Segnale di linea libera
- Schermo „Benvenuto”: Premere un tasto qualsiasi per continuare la registrazione.

 Benvenuto! Premi un tasto

Nota: Visualizzare l’indirizzo IP quando si presenta questa schermata: Premere il tasto OK  per almeno 3 secondi. Nel menu Impostazioni seleziona 6 Informazioni > 2 Info. Sistema.

- Digitare il tuo numero di conto/telefono + premere .
- Inserire i dati del Registrar et premere .
- Digitare la password. Se la registrazione è riuscita, il display visualizza la schermata inattivo (fig. E).

Aprire il menu Impostazioni



Per ulteriori informazioni consultare la nostra pagina web: www.snom.com.

ESPAÑOL

Propriedad intelectual, marcas registradas, exencion de responsabilidad

© 2017 Snom Technology GmbH. Todos los derechos reservados.

Snom, los nombres de los productos Snom, y los logos de Snom son marcas comerciales propiedad de Snom Technology GmbH.

Snom technology GmbH se reserva el derecho de revisar y modificar este documento en cualquier momento, sin obligación de notificar estas revisiones o modificaciones por adelantado o con posterioridad a su realización.

Aunque se han tomado todas las precauciones posibles en la compilación y presentación de la información de este documento, los datos en los que se basa pueden haber cambiado con el tiempo. Snom, por lo tanto, renuncia a cualquier garantía y responsabilidad respecto a la precisión, exhaustividad y vigencia actual de la información publicada, excepto en el caso de intencionalidad o negligencia grave por parte de Snom cuando se deriven responsabilidades de acuerdo con las disposiciones legales vinculantes.

Información importante

Lea las instrucciones sobre seguridad telefónica y reciclaje del teléfono, y sobre cómo configurar y utilizar el teléfono antes de usarlo, y ofrézcalas igualmente a otros usuarios para que las lean o se informen de su contenido. Conserve este manual y no entregue el teléfono a terceros sin el mismo.

Seguridad

Siga las instrucciones de este manual y otra documentación aplicable del dispositivo.

- Evite poner el cable de alimentación del teléfono de modo que otras personas puedan tropezar con el mismo. No coloque el cable de alimentación del teléfono de forma que pueda verse sometido a presiones mecánicas, ya que eso podría dañar el cable. Si el cable de alimentación o el enchufe están dañados, desconecte el teléfono y contacte con personal de servicio cualificado.
- Este dispositivo es solamente para uso en interiores. No debe instalarse en el exterior.
- No instale el teléfono en lugares con humedad elevada (por ejemplo, en baños, lavaderos, o sótanos húmedos). No sumerja el teléfono en agua ni derrame o vierta líquidos de ningún tipo sobre el teléfono.
- No instale el teléfono cerca de lugares con riesgo de explosión (talleres de pintura, por ejemplo). No use el teléfono si huele a gas o a otros vapores que puedan ser explosivos.
- No use el teléfono durante una tormenta; los rayos que impacten en la red eléctrica pueden provocar descargas eléctricas.
- Atención:** El auricular contiene un imán y puede atraer pequeños objetos peligrosos, como agujas o alfileres. Antes de utilizarlo, asegúrese de que no se ha adherido ningún objeto.

Cumplimiento de los requisitor SELV (Tensión Extra-Baja de Seguridad)

Las condiciones de seguridad de las conexiones de entrada/salida cumplen con los requisitos SELV.

Atención: Para evitar descargas eléctricas, no conecte circuitos de tensión extra baja (SELV) a circuitos de tensión de red telefónica (TNV). Los puertos LAN contienen circuitos SELV, los puertos PSTN contienen circuitos TNV. Algunos puertos LAN y PSTN utilizan conectores RJ-45 (8P8C). Tome precauciones cuando conecte los cables.

Cumplimiento con la normativa

CE Este teléfono tiene el marcado CE y cumple con los estándares de salud, seguridad y medioambientales europeos. Snom puede proporcionar una declaración de conformidad (dirección al contraportada).

Todas las modificaciones, los cambios y la apertura no autorizada del dispositivo provocarán la cancelación de la garantía, y también pueden causar la pérdida del

marcado CE.

- Seguridad:** IEC 60950
- Conectores:** 2 x RJ45 (Ethernet) - 1 x LAN, 1 x PC ; 2 x 4P4C (terminal + auriculares)
- Ethernet:** 2 x IEEE 802.3 / 10/100 Mbps Ethernet switch
- Power over Ethernet (PoE):** IEEE 802.3af, Clase 1
- Si PoE no está disponible:** Fuente de alimentación Snom A6, Pihihong número de modelo PSM10R-050 (no incluido en la caja, disponible por separado:
 - EU: artículo n.º Snom 00004325

Limpieza

Use un paño antiestática. No utilice agua ni productos de limpieza, ya que podrían dañar la superficie o los componentes electrónicos del aparato.

Eliminación

 Este teléfono está sujeto a la Directriz Europea 2012/19/EU, y no puede ser eliminado con los residuos domésticos generales. Si no sabe dónde puede desechar el dispositivo al final de su vida útil, contacte con su municipio, su proveedor de gestión de residuos local, o su vendedor.

Instalación y conexión del teléfono



Ver las figuras B -C.

Inicialización y registro del teléfono

Favor tener en cuenta: Necesitará la información de registro que le haya proporcionado su proveedor de internet o su administrador de red, normalmente el número de teléfono, la extensión, la contraseña y el registro.

Quando haya instalado el teléfono y lo haya conectado a la red, el teléfono empezará a inicializar. Normalmente la inicialización es totalmente automática y se realiza a través del protocolo DHCP.



Si su red no admite DHCP, debe obtener la dirección IP, la máscara de red, el IP de la puerta de enlace y el servidor DNS de su proveedor de internet o su administrador de red e introducirlos manualmente cuando se le solicite en la pantalla.

Quando se le indique, pulse la flecha tecla  o  en el tecla de navegación para seleccionar una opción. Pulse la tecal con  para guardar la selección.

- Idioma. El idioma estandar de fábrica es inglés.
- Huso horario
- Tono de marcado
- La pantalla mostrará: "Bienvenida". Pulse cualquier tecla para registrar.

 Por favor presione una tecla para registrarse.

Consejo práctico: Para ver la dirección IP si ve este pantalla, pulse la tecla OK  para mínimo 3 segundos. En el menú Ajustes, seleccione 6 Información > 2 Información de sistema.

- Introduzca la cuenta/el número de teléfono y pulse .
- Introduzca el registro (Registrar) y pulse .
- Introduzca la contraseña y pulse . Una vez registrado, se ve la pantalla inactiva (fig. E).

Abrir el menu

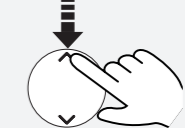

Para más información, consulte la gágina del producto en nuestra página web <http://www.snom.com>.